



# SPIRMIX

КОРМОСМЕСТИТЕЛЬ - КОРМОРАЗДАТЧИК С  
ВЕРТИКАЛЬНЫМ ШНЕКОМ





# ГЛАВНАЯ ЗАДАЧА - ЭКСПЛУАТАЦИОННЫЕ КАЧЕСТВА

С течением времени кормосмесители стали орудием, без которого на ферме уже нельзя обойтись. Эти машины используются ежедневно, чтобы изо дня в день Ваши животные чувствовали себя гарантированно хорошо

Гамма машин SPIRMIX предлагает большой выбор моделей, чтобы адаптироваться под нужную технологию и тип фермы. Машины проектируются и делаются на западном побережье Франции, они прочные и надёжные - поэтому будут Вам верно служить в повседневной работе.

## LUCAS G. - ЭКСПЕРТ ПО МАШИНАМ ДЛЯ ЖИВОТНОВОДСТВА УЖЕ БОЛЕЕ 50 ЛЕТ

Находясь в центре животноводческого региона Франции, **мы проектируем и производим высокопроизводительную технику, отвечающую всем требованиям современной фермы.** Наш опыт и знание дела позволили нам стать маркой на которую равняются в животноводстве. Мы гордимся нашими постоянными усовершенствованиями, что позволяет нам держаться на высоте и отвечать Вашим потребностям. Мы обязуемся 100% тестировать все наши машины для гарантии их работоспособности и надёжности в интенсивных условиях многолетней эксплуатации.

Нашу технику во всём мире продают опытные партнёры, знающие в животноводстве. Наши дилеры постоянно оказывают техническую и консультативную помощь. Со своей стороны, мы обязуемся оказывать им поддержку и помощь в течении всего нашего сотрудничества.

**Мы готовы Вас сопровождать с нашей качественной и надёжной техникой, чтобы фирма LUCAS G. стала участником Ваших успехов и достижений.**

**LUCAS G**  
focus on performance

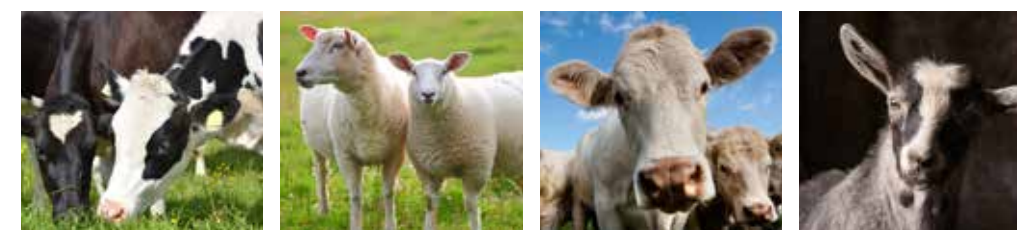



# Прочная и надёжная конструкция



Рисунок 3D блока раздачи кормов и соломы SPIRMIX Jet

**6** Комплекс для подстилки и раздачи всех типов фуража самый эффективный на этом рынке. Блок из гаммы соломовывувателей и кормораздатчиков CASTOR, уже признанный за свою надёжность и производительность, позволяет выдуть солому на более чем 18 метров.

Механический разматыватель с зубчатыми дисками, комбинированный с неподвижной гребёнкой, равномерно подаёт материал на турбину. Механо-сварная 6-лопастная турбина Ø1,6 м. Противорежущий брус гусака обеспечивает равномерную раздачу, препятствует забиванию, и позволяет раздавать корма в корыто.

**Lucas G. расширяет свои предложения по выдувателям соломы, предлагая 3 различных типа гусаков: Боковой, Универсальный или SMART.**

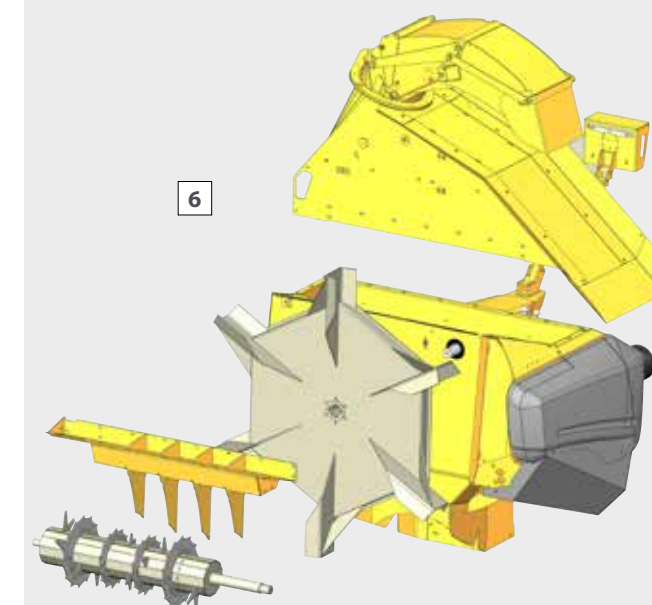
## НОУ-ХАУ LUCAS G.

- 1** **Гладкий катанный бункер.** LUCAS G. обладает уникальным промышленным ноу-хау: для обеспечения быстрого приготовления однородной кормосмеси бункер катается с расширением кверху.
- 2** **Надёжная кинематика.** Каждый шнек имеет привод от планетарного редуктора, адаптированного для интенсивной эксплуатации и с защитой срезным болтом для гарантии долгосрочной службы.
- 3** **Нашивка и кольцо от переполнения.** Эти элементы удерживают кормосмесь при перемешивании и препятствуют высыпанию и потерям.

- 4** **SYSTEM X.** Это совершенно новая гамма систем взвешивания LUCAS G. Она гарантирует взвешивание с особой точностью благодаря защищенным тензодатчикам, которые распределены по стратегическим точкам под бункером.
- 5** **Системы раздачи адаптированные.** Двери и транспортёры LUCAS G. большие, и позволяют производить раздачу без забиваний. Валок кормосмеси равномерно ложится на кормовой стол.

- 7** **Долгий срок службы бункера.** Все кормосмесители с вертикальным шнеком имеют усиление днища, что не даёт баку деформироваться. Это усиление ограничивает давление на планетарные редукторы и датчики весов при переездах и загрузке.



Рисунок 3D днища бункера SPIRMIX



# SPIRMIX & SPIRMIX L полная гамма от 8 до 46 м<sup>3</sup>

При разработке своих машин Lucas G. учитывает весь комплекс потребностей и проблемных вопросов животноводства, и предлагает машины, отвечающие всем требованиям современного сельского хозяйства. Lucas G. разработала две отличающихся одна от другой модели, чтобы они были максимально адаптированы для различных ферм.

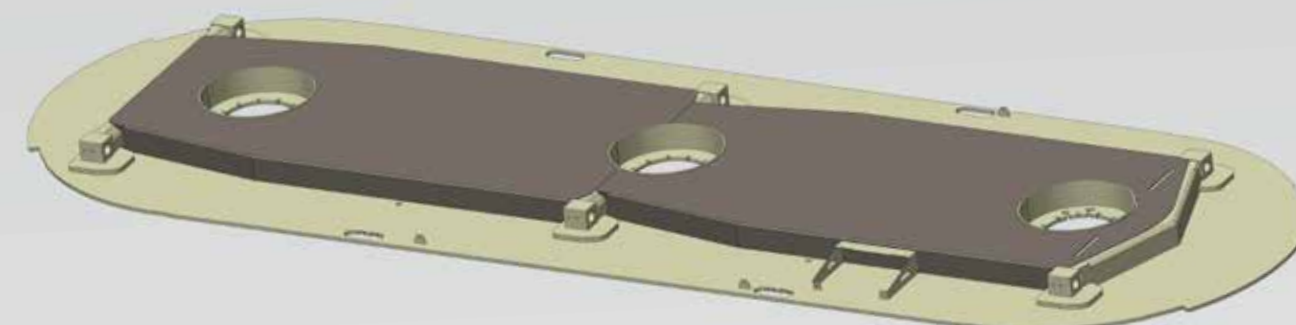

## SPIRMIX

Ниже представлена модель SPIRMIX 220 с конвейером раздачи

Бункера SPIRMIX разработали для интенсивной ежедневной эксплуатации. Эти кормосмесители адаптированы под различные конфигурации ферм, типы животноводства, и могут оснащаться функцией JET (турбиной для выдува соломы). Данные кормосмесители прошли различные испытания на прочность и получили сертификацию технадзора для передвижения по дорогам общего пользования.

	Spirmix 120	Spirmix 130	Spirmix 140	Spirmix 160	Spirmix 170	Spirmix 180	Spirmix 200	Spirmix 220	Spirmix 240	Spirmix 260
	60 - 75	65 - 80	70 - 90	85 - 105	90 - 110	95 - 120	105 - 135	110 - 140	120 - 150	135 - 160
	1	1	1	2	2	2	2	2	2	2
	2760	2920	3090	2800	2925	3050	2800	2960	3130	3270

	Spirmix 270	Spirmix 300	Spirmix 320	Spirmix 350	Spirmix 350	Spirmix 390	Spirmix 420	Spirmix 460
	140 - 170	155 - 180	170 - 200	180 - 210	180 - 210	200 - 240	220 - 260	240 - 285
	3	3	3	3	3	3	3	3
	2870	3070	3170	3370	2870	3070	3220	3420

Количество молочных коров под один проход для раздачи корма Количество шнеков Габаритная высота (мм)



## SPRIMIX L

Ниже представлена модель SPIRMIX 110 L с дверью раздачи.

Кормосмесители SPIRMIX L разработали для ферм, на которых главным фактором являются габаритные размеры. Эти машины компактные и очень манёвренные. У них задняя ось встроена в бункер, что уменьшило габаритную высоту и повысило манёвренность. Эти заниженные кормосмесители найдут свое применение на фермах с низким потолком или воротами.

	Spirmix 80 L	Spirmix 90 L	Spirmix 100 L	Spirmix 110 L	Spirmix 120 L	Spirmix 130 L	Spirmix 150 L	Spirmix 160 L	Spirmix 170 L
	40 - 55	45 - 60	50 - 65	55 - 70	60 - 75	65 - 80	80 - 105	85 - 110	90 - 115
	1	1	1	1	1	1	2	2	2
	2480	2640	2806	2560	2720	2890	2600	2755	2850

КОМПАКТНОСТЬ, многоцелевое применение,  
производительность



# Высококачественная кормосмесь за рекордное время

## ПРЕИМУЩЕСТВА КАТАННОГО БУНКЕРА

ЧТОБЫ ВЫПОЛНИТЬ ЭТО ОБЕЩАНИЕ КОРМОСМЕСИТЕЛИ SPIRMIX РАЗРАБОТАЛИ С КАТАННЫМ И РАСШИРЕННЫМ К ВЕРХУ БУНКЕРОМ, ЧТО ДАЁТ ЕМУ ЦЕЛЫЙ РЯД ПРЕИМУЩЕСТВ:

Фураж в гладком катанном бункере вращается лучше, так как не встречает никакого сопротивления. Следовательно, рацион перемешивается натуральным образом и усиливается эффект увеличения объёма.

1. Для приготовления кормосмеси требуемая мощность сводится к минимуму. К верху расширяющаяся и гладкая форма бака делает смесь однородной намного быстрее.
2. Концепция изготовления бункера вальцовкой уже усиливает его естественным образом, и срок его службы увеличивается.

Учитывая интенсивные условия эксплуатации бункеры изготавливают из стали с высоким пределом упругости, которая поглощает нагрузки, возникающие во время загрузки тюков, перемешивании и переездах груженой машины.

Чтобы предотвратить преждевременную деформацию днища бункера, кормосмесители SPIRMIX имеют его усиление, которое защищает от повреждений датчики весов, а бункер от износа.



**Противорежущий брус**  
Противорежущие ножи перевернутые, чтобы легче придерживать грубые корма на дне бункера и ускорять их измельчение.

## ШНЕК АДАПТИРОВАННЫЙ ПОД ТИП РАЦИОНА

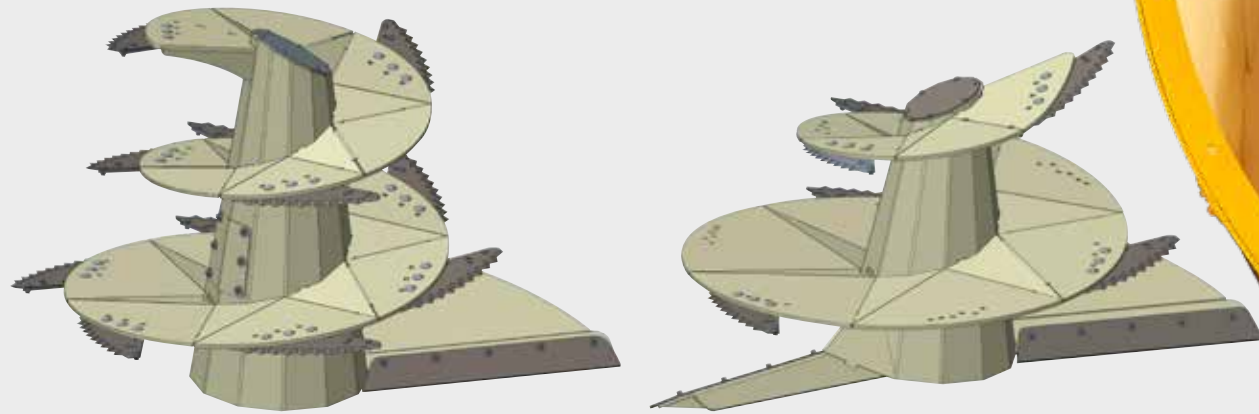

Шнек "Fibre" с обычным шагом, предназначен для измельчения сена, соломы, тюков в плёнке. Оснащён 11 оборотными ножами

Шнек "Mélange" с обычным шагом, оснащён 6 / 8 / 10 оборотными ножами.

### Двухскоростной планетарный редуктор

	Малая скорость	Повышенная скорость
Spirmix 120 - 140	18,6 об./мин	36 об./мин
Spirmix 160 - 180	15,4 об./мин	29,5 об./мин
Spirmix 200 - 260	16,4 об./мин	29,5 об./мин
Spirmix 270 - 350	19 об./мин	36 об./мин
Spirmix 350 - 460	19 об./мин	36 об./мин
Spirmix L 80 - 100	18,6 об./мин	36 об./мин
Spirmix L 110 - 130	18,6 об./мин	36 об./мин
Spirmix L 150 - 170	15,4 об./мин	29,5 об./мин

- **Оборотные ножи, покрытые твердым сплавом вольфрама**
- **Усиление ножа износостойкой сталью Creusabro**
- **Ножи регулируются в двух положениях**
- **Чистик на болтах**



## ОПТИМИЗИРОВАТЬ ПЕРЕМЕШИВАНИЕ ДЛЯ ПОЛУЧЕНИЯ ОПТИМАЛЬНЫХ ПИТАТЕЛЬНЫХ КАЧЕСТВ

LUCAS G. знает, что если будут качественные исходные кормоматериалы, то тогда и можно получить оптимальные питательные качества кормосмеси и повысить производительность стада. Скорость перемешивания нужно так адаптировать, чтобы не было нагрева и разделки волокна – что приведёт к снижению результатов.

Каждый SPIRMIX оснащён двухскоростным редуктором, что позволяет адаптироваться под мощность трактора - даже самого слабого.

Двухскоростной редуктор, катанный бункер и вертикальный шнек составляют комплексное решение для оптимизации времени замеса, и следовательно, сокращения потребляемой мощности. Рацион готовится к раздаче в кратчайшее время, сохраняя все качества исходных кормов.





**SPIRMIX**

## 3 способа раздачи

### ДВЕРИ РАЗДАЧИ

Раздача через дверь – самое простое решение. Оно отлично подходит для рационов, состоящих в основном из силоса. Чтобы облегчить раздачу кормосмесь скользит по желобу, установленному под дверью для выноса за ось колеса. Такое решение предотвращает попадание кормов под колёса машины. Фирма LUCAS G. разработала два типа дверей, чтобы раздавать на всех типах ферм:

**Передние правые двери могут оснащаться подъёмным транспортером, что гарантирует ещё более равномерную раздачу.**

	Ширина (мм)	Высота (мм)
Передняя правая дверь	1 000	700
Задняя левая дверь	1 000	700



### ТРАНСПОРТЕРЫ РАЗДАЧИ

Раздача транспортной лентой идеально подходит для рационов с грубыми кормами. Поперечный конвейер обеспечивает равномерную и быструю раздачу всех рационов вправо или влево. Большие габаритные размеры транспортной ленты устраняют проблемы забивания, и однородный валок равномерно ложится на кормовой стол. Конвейер можно выдвигать: вручную на 300 мм или гидравликой на 375 мм вправо или влево. Он устанавливается спереди или сзади машины, чтобы обеспечить раздачу даже не в сквозных проходах.

**Все конвейера могут оснащаться подъёмным транспортером вправо и/или влево, позволяя раздачу в корыто. Имеется 3 типа конвейеров с различной высотой раздачи 0,9 м / 1,2 м / 1,5 м.**

SPIRMIX	Высота раздачи (мм)	Вынос бункер/конвейер (мм)
Подъёмный транспортер 0,9 м	1 180	730
Подъёмный транспортер 1,2 м	1 340	920
Подъёмный транспортер 1,5 м	1 600	1 230
SPIRMIX L		
Подъёмный транспортер 1 м	1 070	920



### ТУРБИНЫ ВЫДУВА СОЛОМЫ

Фирма LUCAS G. разработала эту машину, чтобы сделать из миксера многоцелевой агрегат, отвечающий уровню современного животноводства. Турбина позволяет точно раздавать корморацион, а также эффективно делать подстилку. Узел раздачи и выдува соломы взят из гаммы машин CASTOR, уже доказавших свою надёжность и высокую производительность. Разматыватель механический – гарантирует равномерную подачу материала, а чтобы предотвратить забивания, сохранили противножи на гусাকে. LUCAS G. предлагает 3 типа различных гусаков, адаптированных для любой конфигурации фермы.

**Боковой гусак**  
Выдув соломы на 18 м

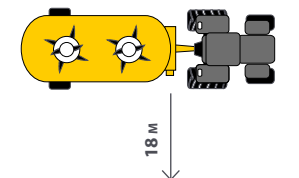

**Гусак SMART**  
Выдув соломы на 19 м  
Выдув соломы на 12 м вдоль трактора/машины

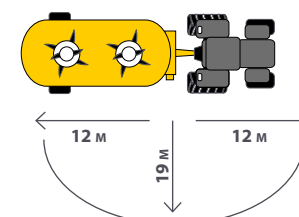

**Поворотный на 270° Гусак**  
Выдув соломы на 15 м вправо  
Выдув соломы на 13 м влево

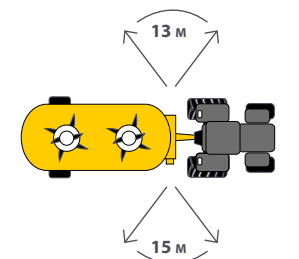



# systemX

## ЭФФЕКТИВНАЯ СИСТЕМА ВЕСОВ

Для достижения высоких показателей в производстве стада, необходима система точного и совершенного контроля – это SYSTEM X. Каждая машина оснащена 3 или 4 защищенными тензодатчиками, которые обеспечивают максимальную стабильность и точность в приготовлении корморациона. SYSTEM X позволит Вам готовить идентичные рационы в течение всего года, тем

самим гарантируя хорошее состояние стада и соответственно, его высокую производительность. Эта простая, интуитивная система позволит Вам быстро программировать рецепты с помощью 2 экранов. Программное обеспечение X Management даёт возможность вести склад исходных кормоматериалов и обсчитывать Ваши затраты на корма.

## 2 коробки управления



**Электрическое управление Spirmix JET**

Позволяет легко управлять вентилятором, направлением желоба, а также приводит в действие противножи.



**Электрическое управление Spirmix Tapis**

Позволяет активировать вынос конвейера раздачи и регулировать скорость подачи. Управляет открытием двери раздачи и активацией противножей.

## Переключение опций



**Гусак SMART**

Новая система выдув соломы/раздача кормов позволяет делать подстилку вдоль трактора/машины



**SYSTEM X программируемые весы**

Программируемые весы X 500, чтобы готовить точные рационы в течение всего года



**Противорежущие ножи с гидроприводом**

Чтобы процесс измельчения был ещё быстрее



**Универсальный гусак 270° -U-**

Поворотная система выдув соломы/раздача кормов, чтобы за один проход делать подстилку с 2 сторон



**Вынос конвейера раздачи гидравликой**

375 мм вынос вправо или влево, чтобы не было контакта кормов с колёсами



**Кольцо от переполнения**

Задерживает фураж, чтобы избежать потерь и делает более жестким бункер







## SPiRMIX С ДВЕРЬЮ РАЗДАЧИ

### Стандартное оборудование

- Шнек миксера с 6 ножами
- Правая передняя дверь раздачи
- Двухскоростной редуктор

- Коробка взвешивания без программирования X400
- 2 противножа с ручным приводом
- Ручное управление (1 двухходовой распределитель трактора)

Модель	120	130	140	160	170	180	200	220	240	260	
Объём (м³)	12	13	14	16	17	18	20	24	24	26	
Эквивалент Молочных коров	60 - 75	65 - 80	70 - 90	85 - 105	90 - 110	95 - 120	105 - 135	120 - 150	120 - 150	135 - 160	
Количество шнеков	1			2							
Высота раздачи (мм)	530			600				650			
Габаритная высота (мм)	2760	2920	3090	2800	2925	3050	2800	3130	3130	3270	
Габаритная ширина (мм)	2610			2500							
Ширина по колёсам (мм)	2210			2050				2280			
Габаритная длина (мм)	4950			6320				7440			
Мощность трактора (л.с.)	75			90				100			
Поток масла мин/максим.						25/40					
Гидравлический распределитель						1					
Давление	160/200										
Собственный вес (кг)	3710	3830	3890	6110	6210	6310	6860	7140	7140	7500	
Колёса	12,5/80-15,3 16PR Ø875 мм			445/45 R19,5 Ø895 мм			385/55 R22,5 Ø996 мм			285/70 R19,5 Ø895 мм	



## SPiRMIX С ТРАНСПОРТЕРОМ РАЗДАЧИ

### Стандартное оборудование

- Шнек миксера с 6 ножами
- Транспортер раздачи передний (правый-левый)
- Двухскоростной редуктор
- Коробка взвешивания без программирования X400

- 2 противножа с ручным приводом
- Ручное управление (2 двухходовых распределителя трактора)
- Гидравлическая ножка-подставка
- Ручной вынос транспортера (300 мм)

Модель	120	130	140	160	170	180	200	220	240	260	
Объём (м³)	12	13	14	16	17	18	20	24	24	26	
Эквивалент Молочных коров	60 - 75	65 - 80	70 - 90	85 - 105	90 - 110	95 - 120	105 - 135	120 - 150	120 - 150	135 - 160	
Количество шнеков	1			2							
Высота раздачи (мм)	770			775				830			
Габаритная высота (мм)	2830	2990	3160	2800	2950	3050	2800	3130	3130	3270	
Габаритная ширина (мм)	2500			2460							
Ширина по колёсам (мм)	2210			2050				2280			
Габаритная длина (мм)	5530			6860				8000			
Мощность трактора (л.с.)	75			90				100			
Поток масла мин/максим.						30/100					
Гидравлический распределитель						2					
Давление	160/200										
Вес (кг)	4400	4560	4650	6350	6450	6550	7710	7980	7980	8480	
Колёса	12,5/80-15,3 16PR Ø875 мм			445/45 R19,5 Ø895 мм			385/55 R22,5 Ø996 мм			285/70 R19,5 Ø895 мм	



## SPiRMIX С ТРАНСПОРТЕРОМ РАЗДАЧИ

### Стандартное оборудование

- Шнек миксера с 6 ножами
- Транспортер раздачи передний (правый-левый)
- Двухскоростной редуктор

- Коробка взвешивания без программирования X400
- 2 противножа с ручным приводом
- Ручной вынос транспортера (300 мм)
- Тандемная ось

Модель	270	300	320	350	350	390	420	460
Объём (м³)	27	30	32	35	35	39	42	46
Эквивалент Молочных коров	140 - 170	155 - 180	170 - 200	180 - 210	180 - 210	200 - 240	220 - 260	240 - 285
Высота раздачи (мм)	750	750	750	750	750	800	800	800
Количество шнеков	3							
Габаритная высота (мм)	2870	3070	3170	3370	2870	3070	3220	3420
Габаритная ширина (мм)	2540	2540	2540	2540	2850	2850	2850	2850
Ширина по колёсам (мм)	2430							
Габаритная длина (мм)	9600	9600	9600	9600	11000	11000	11000	11000
Мощность трактора (л.с.)	125	130	135	140	160	170	180	190
Поток масла мин/максим.						30/100		
Гидравлический распределитель						2		
Давление	160/200							
Вес (кг)	12500	13000	13250	13500	14000	14500	16000	16500
Колёса	445/45 R19,5 - Ø895 мм							



## SPiRMIX JET

### Стандартное оборудование

- Шнек миксера с 6 ножами
- Боковой правый гусак выдува соломы/кормораздачи
- Двухскоростной редуктор

- Коробка взвешивания без программирования X400
- 2 противножа с ручным приводом
- Электроуправление
- Гидравлическая ножка-подставка

Модель	120	130	140	160	170	180	200	220	240	260	
Объём (м³)	12	13	14	16	17	18	20	24	24	26	
Эквивалент Молочных коров	60 - 75	65 - 80	70 - 90	85 - 105	90 - 110	95 - 120	105 - 135	120 - 150	120 - 150	135 - 160	
Количество шнеков	1			2							
Высота раздачи (мм)				1400				1460			
Габаритная высота (мм)	2830	2990	3160	2800	2950	3050	2800	3130	3130	3270	
Габаритная ширина (мм)	2550			2500							
Ширина по колёсам (мм)	2210			2050				2230			
Габаритная длина (мм)	5740			7080				8200			
Мощность трактора (л.с.)	80			90				110			
Поток масла мин/максим.						30/100					
Гидравлический распределитель						2					
Давление	160/200										
Вес (кг)	4950	5105	5150	7300	7400	7500	8580	8980	8980	9350	
Колёса	12,5/80-15,3 16PR Ø875 мм			445/45 R19,5 Ø895 мм			385/55 R22,5 Ø996 мм			285/70 R19,5 Ø895 мм	



## SPiRMIX L С ДВЕРЬЮ РАЗДАЧИ

### Стандартное оборудование

- Шнек миксера с 6 ножами
- Правая передняя дверь раздачи
- Двухскоростной редуктор (кроме 80 L - 100 L)

- Коробка взвешивания без программирования X400 (кроме 80 L - 100 L)
- 2 противножа с ручным приводом
- Ручное управление (1 двухходовой распределитель трактора)

Модель	80 L	90 L	100 L	110 L	120 L	130 L	150 L	160 L	
Объём (м³)	8	9	10	11	12	13	15	17	
Эквивалент Молочных коров	40 - 55	45 - 60	50 - 65	55 - 70	60 - 75	65 - 80	80 - 105	90 - 115	
Количество шнеков				1		2			
Высота раздачи (мм)				380		385			
Габаритная высота (мм)	2480	2640	2806	2560	2720	2890	2600	2850	
Габаритная ширина (мм)				2297		2520			
Ширина по колёсам (мм)				1946		1900			
Габаритная длина (мм)				4460		4810			
Мощность трактора (л.с.)				60		75			
Поток масла мин/максим.					25/40				
Гидравлический распределитель					1				
Давление	160/200								
Вес (кг)	2900	3060	3090	3600	3700	3790	5700	5900	
Колёса	11,5/80-15,3 14PR Ø844 мм				30x11,5-14,5 26 PR Ø710 мм			315/80 R22,5 Ø1074 мм	



## SPiRMIX L С ТРАНСПОРТЕРОМ РАЗДАЧИ

### Стандартное оборудование

- Шнек миксера с 6 ножами
- Задний транспортер (110 L - 130 L)
- Передний транспортер (150 L - 170 L)
- Двухскоростной редуктор

- Коробка взвешивания без программирования X400
- 2 противножа с ручным приводом
- Ручное управление (2 двухходовых распределителя трактора)
- Ручной вынос транспортера (300 мм)

Модель	110 L	120 L	130 L	150 L	160 L	170 L
Объём (м³)	11	12	13	15	16	17
Эквивалент Молочных коров	55 - 70	60 - 75	65 - 80	80 - 105	85 - 110	90 - 115
Количество шнеков	1					
Высота раздачи (мм)	500					
Габаритная высота (мм)	2560	2720	2890	2600	2755	2850
Габаритная ширина (мм)	2470					
Ширина по колёсам (мм)	1900					
Габаритная длина (мм)	5185					
Мощность трактора (л.с.)	75					
Поток масла мин/максим.					25/40	
Гидравлический распределитель	2					
Давление	160/200					
Вес (кг)	4050	4175	4300	6160	6260	6360
Колёса	30x11,5-14,5 26 PR Ø710 мм					



Ваш дилер LUCAS G.

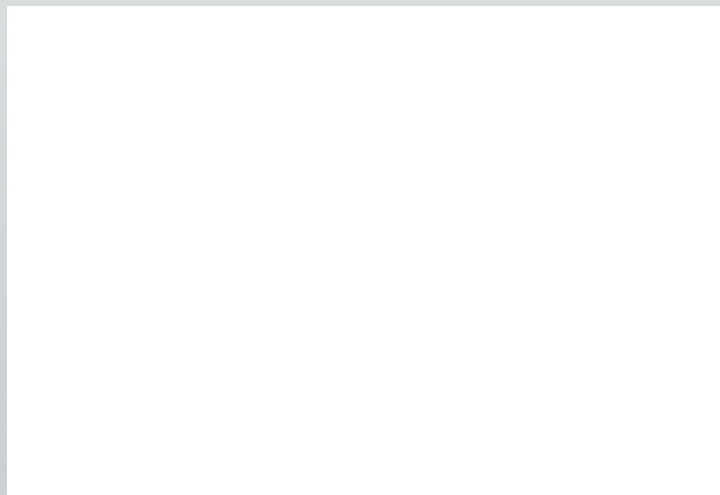

**LUCAS G**  
focus on performance

Юридический адрес  
22, Rue du Stade, 85130 La Verrie  
T : +33 (0)2 51 65 41 36 // F : +33 (0)2 51 65 41 51  
[lucasg@lucasg.com](mailto:lucasg@lucasg.com) // [www.lucasg.com](http://www.lucasg.com)

YouTube : LUCAS G